

Funcionamiento

Montaje al Fondo



NA Normal Abierto

NC Normal Cerrado



Anillo removable para inversión del flotador

Montaje al Tope



Conexión típica a un contactor

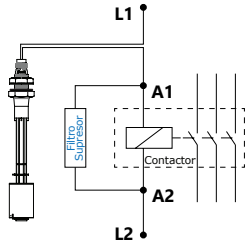

Características Eléctricas **NA/NC - SPST**
Salida **Contacto ON/OFF**
Grado de Protección **IP66**

¡ No conectar nunca directamente a un motor, lámpara o cualquier carga superior de 20W !
Utilice siempre un contactor o relé.

Los sensores funcionan en todas las gamas de voltaje y corriente indicados en la tabla a continuación:

Tensión de Trabajo	Potencia Máxima	Corriente Máxima	Pico de Corriente
110Vac	20VA	0,2A	0,5A @20ms
220Vac	20VA	0,1A	0,5A @20ms
5Vdc	2,5W	0,5A	1A @20ms
12Vdc	5W	0,5A	1A @20ms
24Vdc	10W	0,5A	1A @20ms

24Vac: NO recomendado

Período de Garantía

Para instalaciones conformes a las directrices de nuestros manuales: 02 (dos) años de garantía. **Quedarán fuera de garantía todas las instalaciones no conformes a las directrices indicadas.** Todos nuestros Sensores son testados para su correcto funcionamiento, antes de su comercialización.

Productos químicos requieren ensayos previos de compatibilidad con el material del Sensor.

Líquidos con partículas de hierro requieren un análisis técnico previo: el Sensor tiene componentes magnéticos internos.

En manuales.icossensores.es disponible especificaciones técnicas

91 284 6917

Contacto eléctrico de los sensores - Cuidados en la instalación

Reed Switch 20W/VA: Protege el contacto eléctrico de su sensor



Los Reed Switches son contactos herméticos sellados actuados por un campo magnético.

Reed Switches de la máxima fiabilidad se aplican en nuestros sensores y pueden alcanzar más de dos millones de operaciones, sin embargo cuando se están conmutando lámparas, cargas inductivas o capacitivas, este número podrá disminuir.

Potencia de conmutación del Reed Switch

Es importante señalar que los valores de la intensidad o potencia especificado en las cargas eléctricas casi siempre se refieren al estado permanente de funcionamiento de estos.

De mayor potencia, utilice un relé auxiliar o contactor como se recomienda a continuación.

Contactor Siemens 3RT1015

Conexión: 31,7VA
Permanente: 5,1VA

Mini Contactor Weg CW07

Conexión: 19,3VA
Permanente: 5,5VA

Contactor Schneider CA2KN

Conexión: 30VA
Permanente: 4,5VA

Nota: En las pruebas realizadas con un mini contactor y filtro K8*, los interruptores Reed llegaron a realizar más de un millón de operaciones.

*En accesorios.icossensores.es vea modelos y precios de Filtros

Sensores de Nivel

Manual: Modelos para Montaje Vertical



¡ IMPORTANTE !
LEA ATENTAMENTE ANTES DE INSTALAR

Conexión con cable de 20 a 40 metros:

Obligatorio uso de Resistor 22R 5W en serie

A distancias mayores de 40m, voltage 24Vdc (sin resistor)

Conexión con:
- Relé Temporizador
- Inversor de Frecuencia

Obligatorio uso de Resistor 220R 5W en serie

En conexiones con Relé de Interfase, utilizar resistor 4K7 10W

Conexión a un Contactor 24Vdc

Obligatorio uso del Filtro KD



Conexión a un Contactor

Potencia de Arranque
Potencia Permanente

Deben ser inferiores a 20W

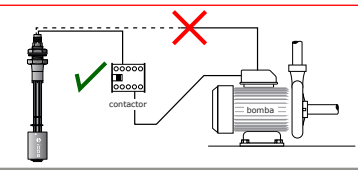

*A la venta en accesorios.icossensores.es

¿Dudas? Llámamos ANTES de instalar:

91 284 6917

sensordenivel.icossensores.es | manuales.icossensores.es | videos.icossensores.es

LOS PROCEDIMIENTOS DE PROTECCIÓN DESCRITOS A CONTINUACIÓN MEJORAN EL FUNCIONAMIENTO DE LA CONMUTACIÓN

• Accionamiento de las cargas inductivas

Filtro K8* montado en paralelo con la bobina de un contactor de AC, aumenta la duración de los contactos.

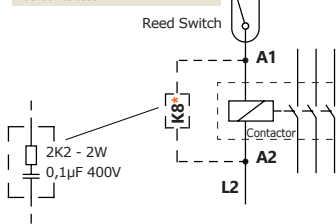

Filtro KD* montado en paralelo con la bobina de un relé DC, aumenta la duración de los contactos.

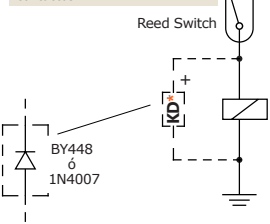

? **Riesgo de mal funcionamiento (soldadura en interruptor de láminas de contacto)** debido a la CAPACITANCIA, lo que puede ocurrir en función de la distancia y el cable que se utilice en la conexión con el contactor.

• La conexión del sensor a un contactor en largas distancias, utilizar resistor:

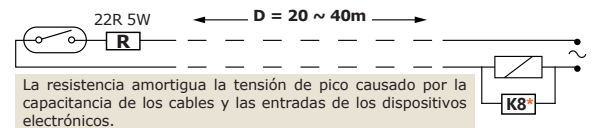

La resistencia amortigua la tensión de pico causado por la capacitancia de los cables y las entradas de los dispositivos electrónicos.

¡ Importante! A distancias mayores de 40m se recomienda voltage 24Vdc.

• La conexión del sensor a un equipo electrónico:

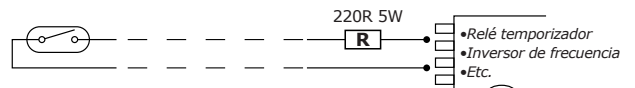

¡ Importante! En conexiones con relé de interfase, utilizar resistor 4K7 10W.

Para un mejor sellado, la superficie interior del depósito debe estar libre de rugosidad.

Fijación Vertical Interna para Orificio de Ø16mm

Varilla 150mm a 400mm + Plug M12



Especificaciones Técnicas	
Material	PPA
Temperatura de trabajo	-10°C a 90°C
Presión máxima de trabajo	2bar
Color	Negro
Densidad mínima del líquido (SG)	0,70
Junta	NBR
Conexión de salida	Plug M12

PPA Poliftalamida:
Para agua, aceite y combustibles.

- Contacto eléctrico: Reed Switch 20W/VA;
- Montaje: interno por orificio con arandela de goma nitrílica;
- NA o NC, invirtiendo la posición del flotador;
- Fijación al tope o al fondo del depósito;
- 1 ó 2 puntos para detección de nivel;
- Varilla de longitud desde 150mm hasta 400mm.

Modelos con 1 Punto de Detección y Conexión Eléctrica en Plug M12 (2 pines)

Especificaciones Técnicas	LE151-M12	LE201-M12	LE251-M12	LE301-M12	LE351-M12	LE401-M12
Logitud de la varilla (h)	150mm	200mm	250mm	300mm	350mm	400mm

Modelos con 2 Puntos de Detección y Conexión Eléctrica en Plug M12 (4 pines)

Especificaciones Técnicas	LE152-1-M12	LE202-1-M12	LE252-1-M12	LE302-1-M12	LE352-1-M12	LE402-1-M12
Logitud de la varilla (h)	150mm	200mm	250mm	300mm	350mm	400mm
Distancia entre los puntos (d)	63mm	113mm	163mm	213mm	263mm	313mm

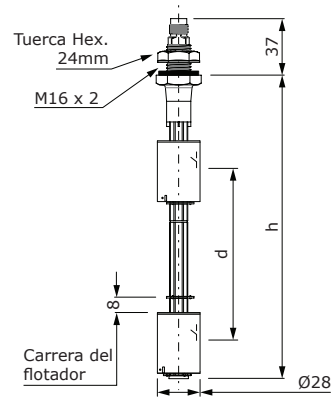
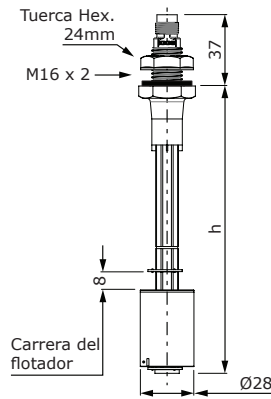

Instalación Sensores Plug M12

• 2 pines

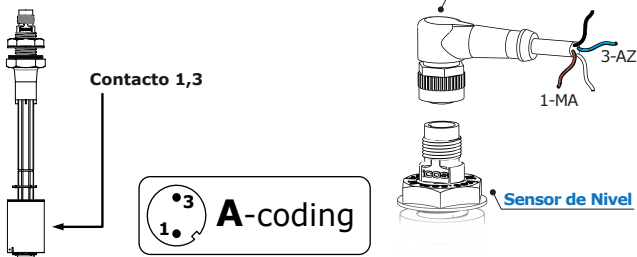

• 4 pines

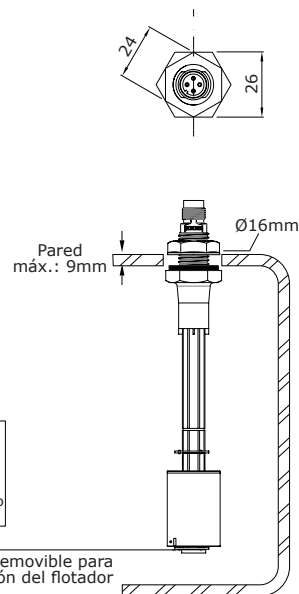
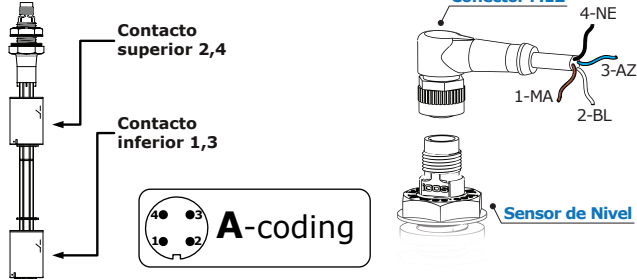

Dimensiones en milímetros

En sensordenivel.icossensores.es vea modelos y precios de Sensores de Nivel

Sensores de Flujo y Sensores de Nivel para líquidos

Simplifique